

# Preparing the Computer for Wall Mounting

## 准备计算机以进行壁挂安装

## 準備電腦以進行壁掛安裝

## コンピュータを壁に取り付けるための準備

## 벽면 장착을 위해 컴퓨터 준비



△ [dell.com/regulatory\\_compliance](http://dell.com/regulatory_compliance)

△ **CAUTION:** Before setting up your computer, read the safety information that shipped with your computer. Product installation should preferably be done under the supervision of a certified service technician.

△ **CAUTION:** The VESA wall mount holder must be capable of supporting four times the product weight of 19.62 lbs/8.90 kg.

△ **警告:** 安装计算机之前, 请阅读计算机附带的安全说明。最好在经过认证的维修技术人员的监督下进行安装。

△ **警告:** VESA 壁挂安装支架必须能够支撑四倍产品重量 (19.62 lbs/8.90 kg)。

如欲選購壁掛架時, 請務必購買產品重量 (8.9公斤) 之四倍承載 (35.6公斤含以上) 之壁掛架。

若要獲得技術支援, 請訪問

[dell.com/contactdell](http://dell.com/contactdell)。

△ **注意:** コンピュータのセットアップを始める前に、お使いのコンピュータに付属しているガイドの安全にお使いいただくための注意事項をお読みください。製品の取り付けは、なるべく資格を持つサービス技術者が行うようにしてください。

△ **注意:** VESA規格対応の壁取り付け用ホルダは、製品重量 (8.90 kg/19.62 ポンド) の4倍の重量に耐えられるものを必ず使用してください。

△ **주의:** 컴퓨터를 설치하기 전에 컴퓨터와 함께 제공된 안전 정보를 읽어보십시오. 제품 설치 작업은 가급적 공인된 서비스 기술자의 감독하에 수행해야 합니다.

△ **주의:** VESA 벽면 장착 홀더는 제품 무게 (19.62lb/8.90kg)의 4배를 견딜 수 있어야 합니다.

1

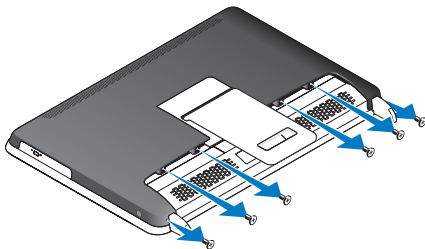

2

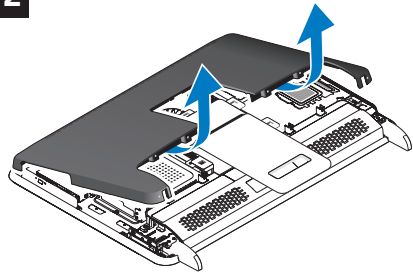

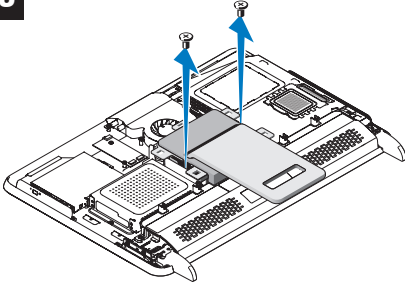
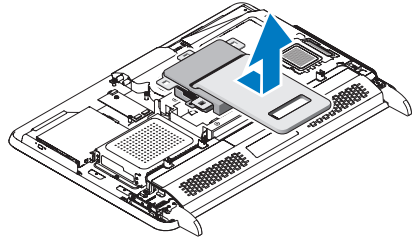
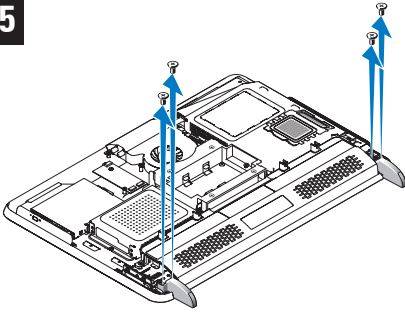
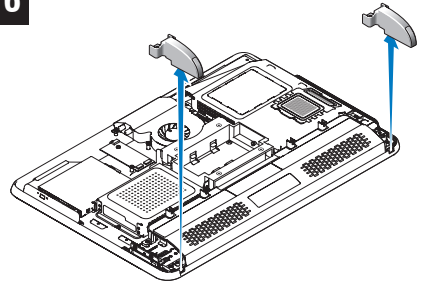
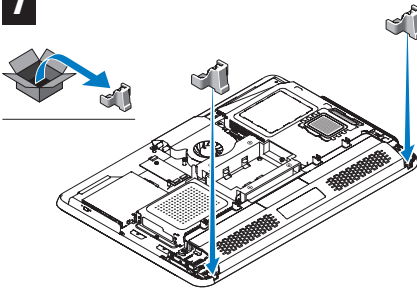
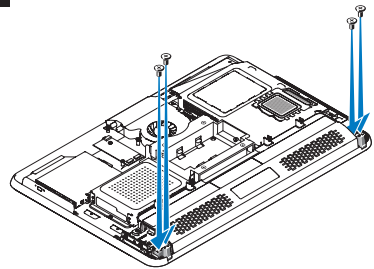
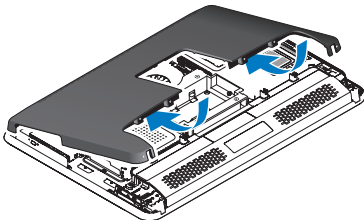
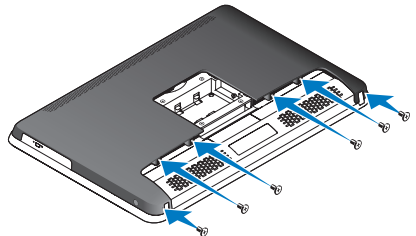
**3****4****5****6****7****8****9****10**

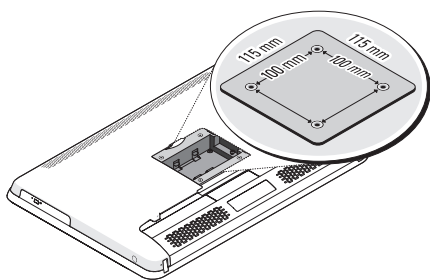

- NOTE: Use M4 x 10L screws for mounting.
- 注：使用 M4 x 10L 螺钉进行安装。
- 註：請使用 M4 x 10L 的螺絲進行安裝。
- メモ：取り付けには、太さM4、長さ 10 mm のネジを使用してください。
- 주: 장착 시 M4 x 10L 나사를 사용합니다.

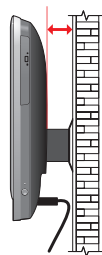

- NOTE: Allow space between the wall and computer for cable routing.
- 注：在墙面与计算机之间留出空间，以便布置电缆。
- 註：請在牆面與電腦之間留出空間，以便佈置纜線。
- メモ：壁とコンピュータとの間には、ケーブル配線用のスペースを確保してください。
- 주: 케이블을 배선할 수 있도록 벽과 컴퓨터 간에 일정한 공간을 남겨둡니다.

---

**Information in this publication is subject to change without notice.**

**© 2011 Dell Inc. All rights reserved. Printed in China. Printed on recycled paper.**

Reproduction of these materials in any manner whatsoever without the written permission of Dell Inc. is strictly forbidden.

**本文中的信息如有更改，恕不另行通知。**

**© 2011 Dell Inc. 版权所有，翻印必究。中国印制。用再生纸印制。**

未经 Dell Inc. 书面许可，严禁以任何形式复制这些材料。

**本出版物中的資訊如有變更，恕不另行通知。**

**© 2011 Dell Inc. 版權所有，翻印必究。中國印製。以再造紙印製。**

未經 Dell Inc. 書面許可，嚴禁以任何形式複製這些資料。

**本書の情報は、事前の通知なく変更されることがあります。**

**© 2011 Dell Inc. All rights reserved. Printed in China. Printed on recycled paper.**

Dell Inc. の書面による許可のない複製は、いかなる形態においても厳重に禁じられています。

이 문서의 정보는 사전 통보 없이 변경될 수 있습니다.

© 2011 Dell Inc. 저작권 본사 소유. 중국에서 인쇄. 재활용지에 인쇄.

Dell Inc. 의 서면 승인 없이 어떠한 방식으로든 본 자료를 무단 복제하는 행위는 엄격히 금지됩니다.